

- I - Proceder al montaggio seguendo le operazioni in ordine numerico progressivo.
- GB - Proceed with assembling following the operations in progressive numerical order.
- D - Arbeitsgänge in numerischer Ordnung ausführen, um das gerät zu installieren.
- RU - Производите установку в порядке увеличения обозначенных выше номеров.
- F - Il faut procéder a le montage exécutant les operatoins par l'ordre numerique progressif.
- P - Proceder a montagem segundo as instruções em ordem numerica progressiva.
- ES - Proceder al montaje siguiendo las operaciones en orden numerico progresivo.

F68 A6X A

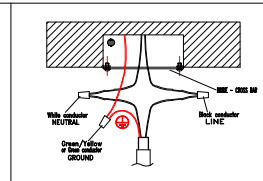

- WIRING INSTRUCTIONS**
- 1 - Strip the wire coming from the junction box and from the fixture, hold them together with the white wire, insert a connector and hold lightly
 - 2 - Do the same procedure for the black wire
 - 3 - If the cable coming from the structure is flat, strip the lead or rubber wire, hold it with the white wire, insert a connector and hold lightly
 - 4 - Strip the yellow and green ground wire, hold them together, insert a connector and hold lightly
 - 5 - If the junction box has no ground wire, connect the fixture wire to the cross bar wires
 - 6 - If the cross bar has no ground wire, connect the fixture wire to the yellow across ground
- INSTRUCTION POUR LE CABLAGE**
- 1 - Découper les fils provenant de la boîte de jonction et de la structure, enrouler les fils blancs entre eux, introduire un connecteur et tordre avec force
 - 2 - Effectuer la même opération avec le fil noir
 - 3 - Si le câble de la structure est du type plat, dénuder le fil avec la règle ou la spatule, l'enrouler avec le blanc, introduire un connecteur et tordre avec force
 - 4 - Découper les fils de terre jaune et vert, les enrouler entre eux, introduire un connecteur et tordre avec force
 - 5 - Si la boîte de jonction n'est pas munie de fil de terre, connecter le fil de la structure au fil noir à la boîte
 - 6 - Si la boîte n'est pas munie de fil de terre, relier le fil de la structure à la vis jaune présente sur celle-ci

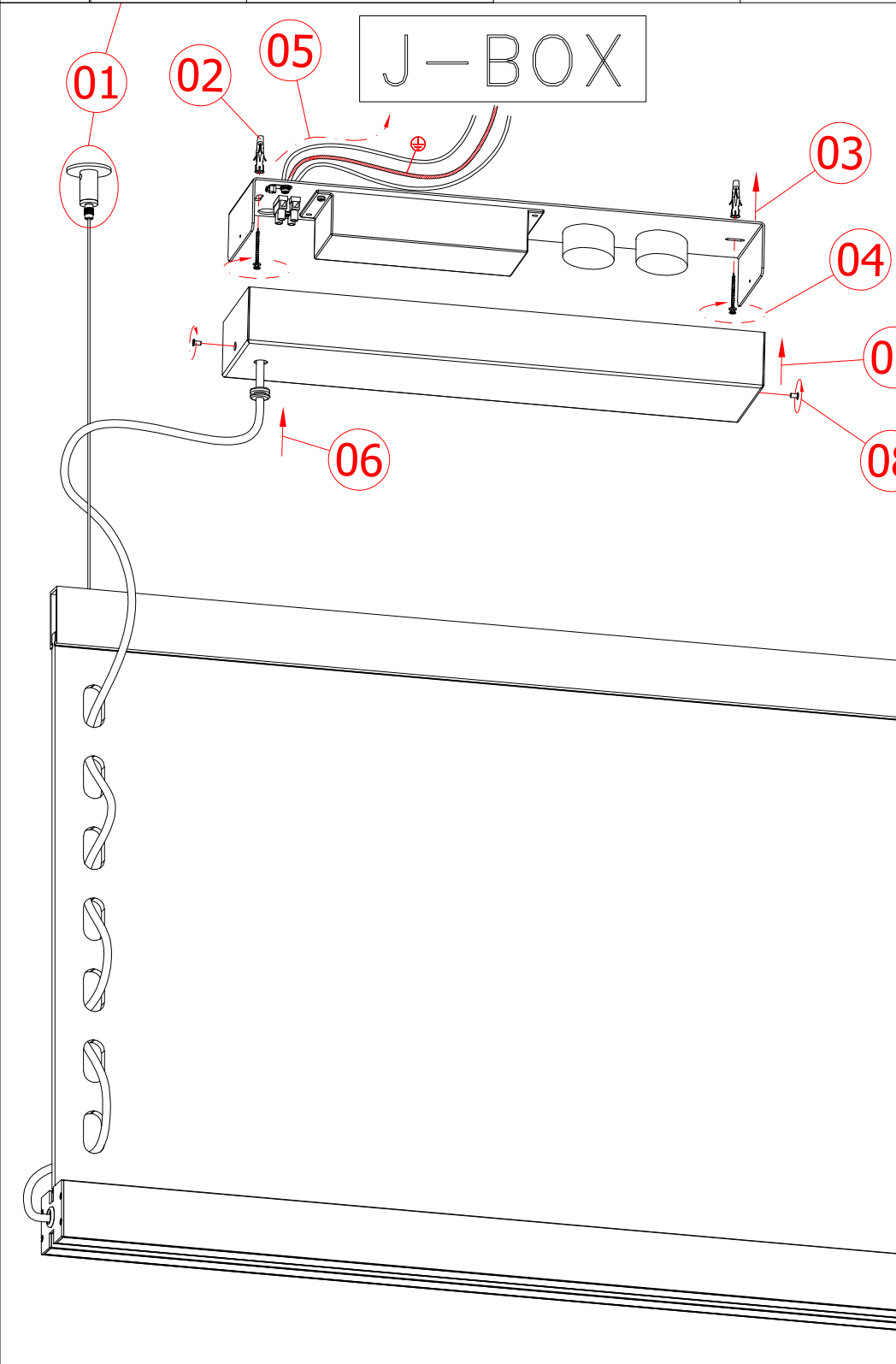
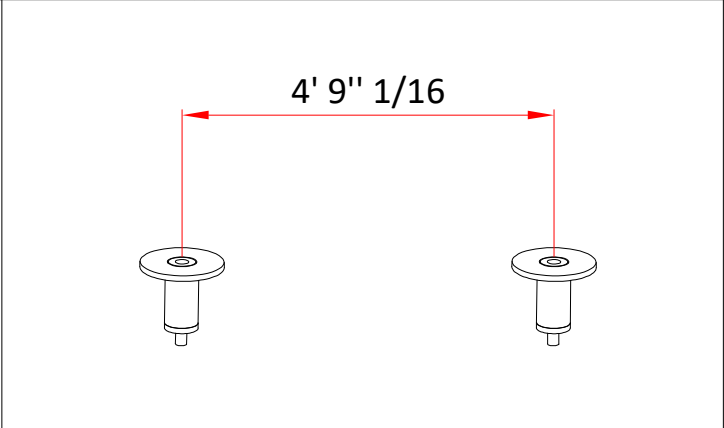
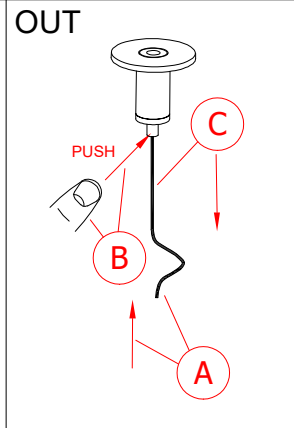
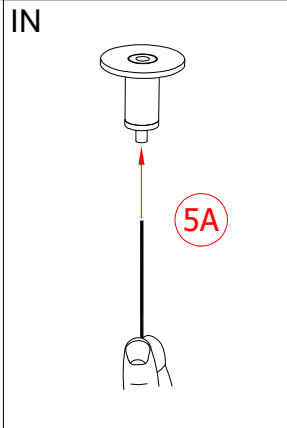
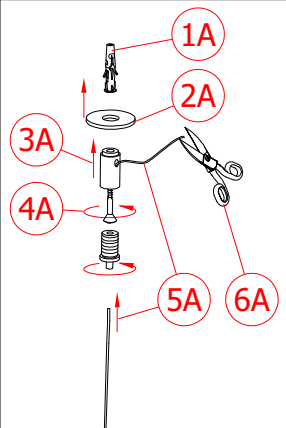

- ① - Procedere al montaggio seguendo le operazioni in ordine numerico progressivo.
- Ⓖ - Proceed with assembling following the operations in progressive numerical order.
- Ⓓ - Arbeitsgänge in numerischer ordnung ausführen, um das gerät zu installieren.
- Ⓡ - Производите установку в порядке увеличения обозначенных выше номеров.
- Ⓕ - Il faut procéder a le montage exécutant les operatoins par l'ordre numerique progressif.
- Ⓟ - Proceder a montagem segundo as instruções em ordem numerica progressiva.
- Ⓔ - Proceder al montaje siguiendo las operaciones en orden numerico progresivo.

F68 A6X A

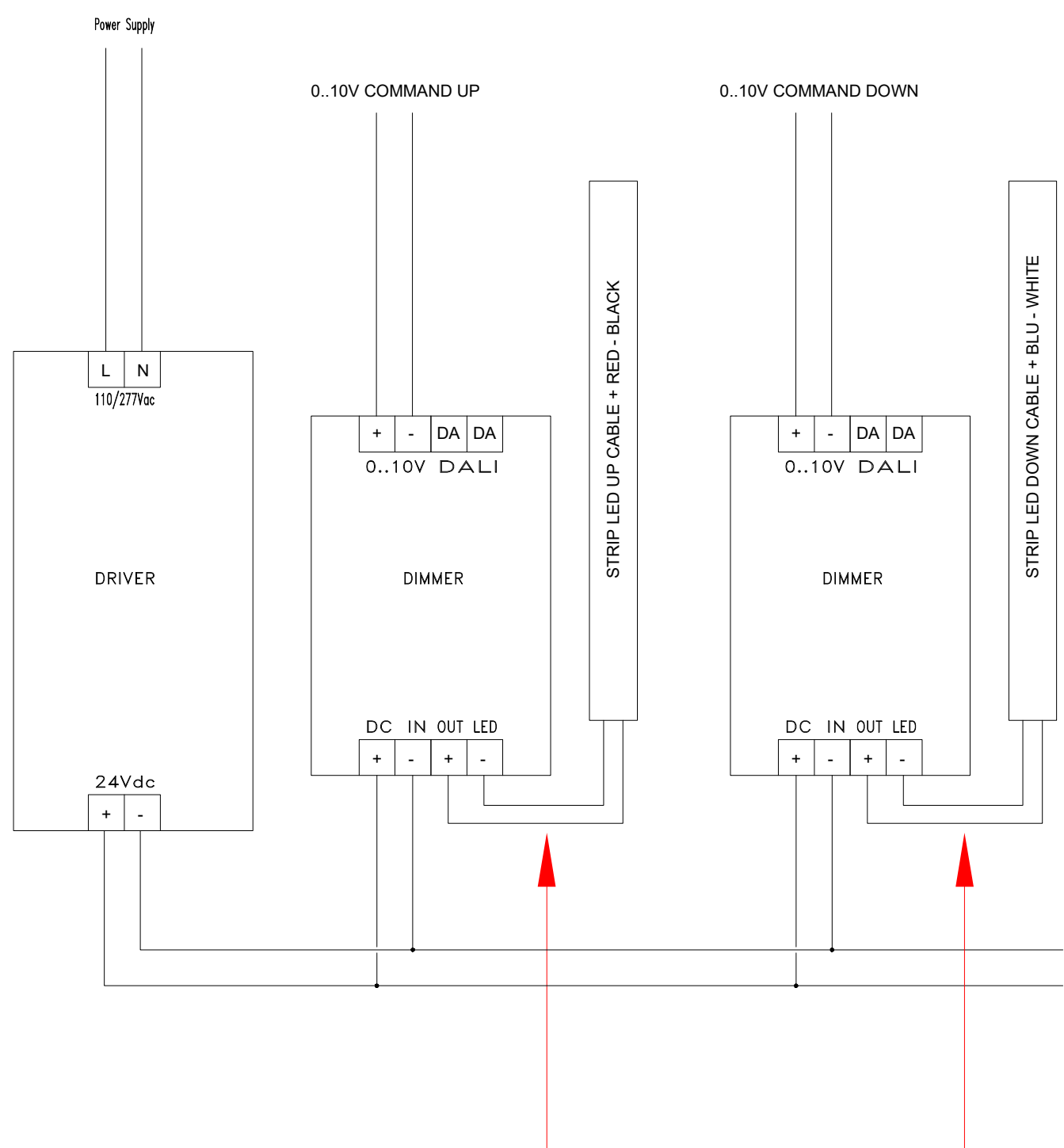

+UP - ROSSO/RED
 +DOWN - BLU/BLUE
 -UP - NERO/BLACK
 -DOWN - BIANCO/WHITE

- ① - Procedere al montaggio seguendo le operazioni in ordine numerico progressivo.
- Ⓖ - Proceed with assembling following the operations in progressive numerical order.
- Ⓓ - Arbeitsgänge in numerischer ordnung ausführen, um das gerät zu installieren.
- Ⓡ - Производите установку в порядке увеличения обозначенных выше номеров.
- Ⓕ - **Il faut procéder a le montage exécutant les operatoinis par l'ordre numerique progressif.**
- Ⓟ - Proceder a montagem segundo as instruções em ordem numerica progressiva.
- Ⓔ - Proceder al montaje siguiendo las operaciones en orden numerico progresivo.

F68 A6X A

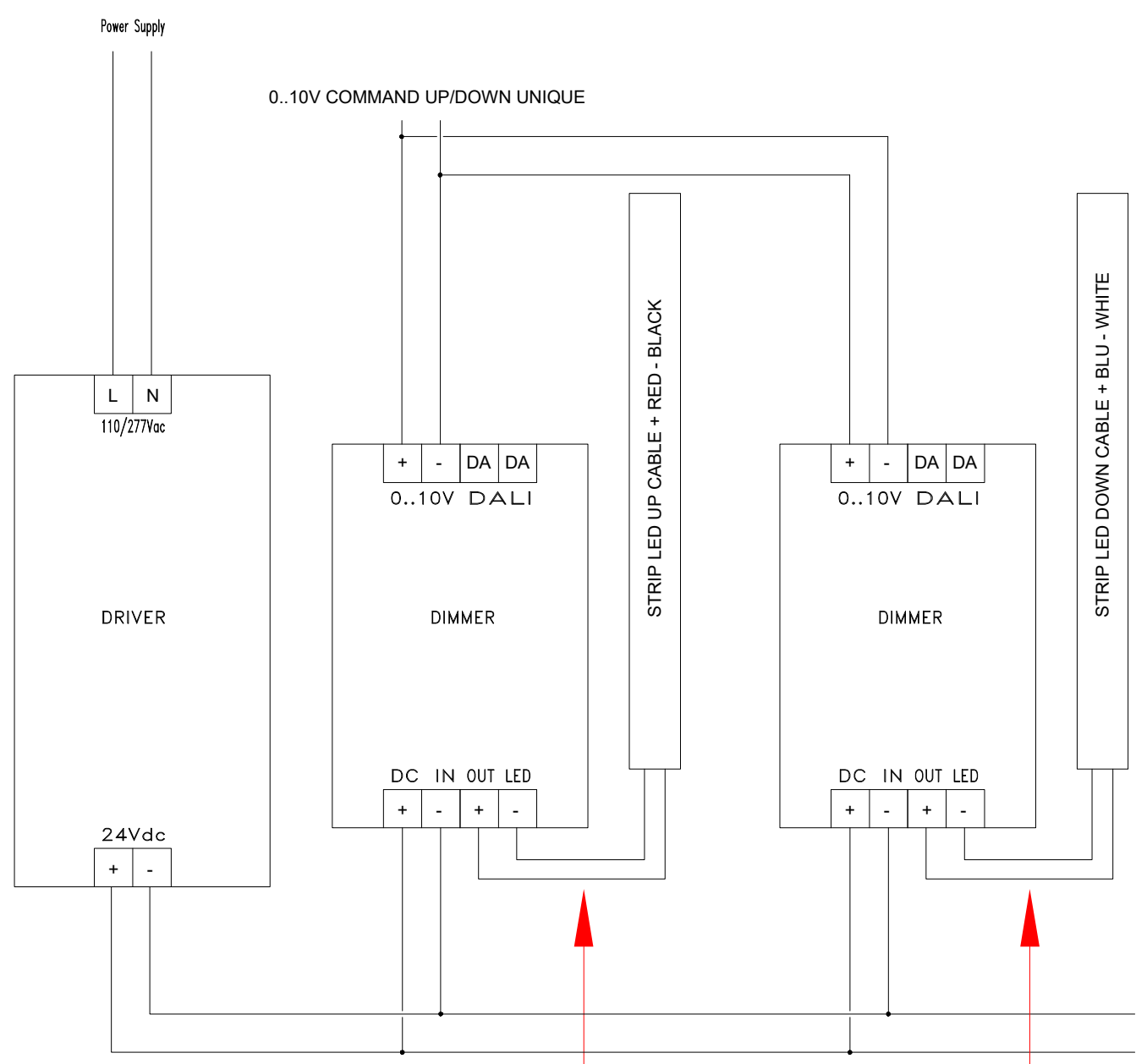

+UP - ROSSO/RED
 +DOWN - BLU/BLUE
 -UP - NERO/BLACK
 -DOWN - BIANCO/WHITE